

Технический каталог

Центральная многозональная система DX PRO

Внутренние блоки настенного типа

Хладагент R-410A

Режимы: охлаждение/нагрев

KTGA24HQAN1

KTGA30HQAN1

KTGA40HQAN1

KTGA50HQAN1

KTGA60HQAN1

KTGA72HQAN1

KTGA80HQAN1

KTGA90HQAN1

Содержание

1. Технические характеристики	3
2. Размеры	5
3. Монтаж внутреннего блока.....	6
4. Схема трубопроводов	9
5. Электрическая схема	10
6. Таблицы производительности.....	13
7. Электрические характеристики	14
8. Уровень шума	15

1. Технические характеристики

Модель			KTGA24HQAN1	KTGA30HQAN1	KTGA40HQAN1	KTGA50HQAN1
Параметры электропитания			1 фаза, 220-240 В, 50 Гц			
Охлаждение ¹	Производительность	кВт	2,2	2,8	3,6	4,5
		кВт/ч	7,5	9,6	12,3	15,4
	Потребляемая мощность	Вт	29	29	31	45
Нагрев ²	Производительность	кВт	2,4	3,2	4,0	5,0
		кВт/ч	8,2	10,9	13,6	17,1
	Потребляемая мощность	Вт	29	29	31	45
Тип двигателя вентилятора			Переменного тока			
Расход воздуха ³		м ³ /ч	446/429/424/409/ 394/382/373	457/445/433/421/4 19/410/402	447/429/399/369 /339/333/303	648/618/582/563/ 546/505/476
Теплообменник внут- реннего блока	Число рядов		1	1	1	2
	Шаг труб × шаг рядов		мм 21x13,37			
	Расстояние между ребрами		мм 1,3			
	Тип оребрения		Алюминий с гидрофильным покрытием			
	Наружный диаметр и тип трубы		мм Ø7, с внутренними канавками			
	Габариты (ШхВхГ)		мм 585x315x13,37	мм 585x315x13,37	мм 585x315x126,74	мм 701x315x26,74
	Количество контуров		2	3	5	5
Внешнее статическое давление		Па	0	0	0	0
Уровень звукового давления ⁴		дБ (А)	34/33/33/32/32/3 1/31	33/33/32/32/31/31 /31	36/35/34/33/32/3 2/32	37/36/34/34/33/32 /31
Корпус блока	Габаритные размеры ⁵ (ШхВхГ)		мм 835x280x203			мм 990x315x223
	Размеры в упаковке (ШхВхГ)		мм 915x353x300			мм 1075x395x300
	Масса нетто/брутто		кг 8,5/11,0	кг 8,5/11,0	кг 9,7/12,2	кг 13,8/16,4
Тип хладагента			R410A			
Расчетное давление (В/Н)		МПа	4,4/2,6			
Соединения труб	Труба жидкостной линии/ труба газовой линии		мм Ø6,35/Ø12,7			
	Дренажная труба		мм Ø16 (Наружн. диам.)			

Примечания:

1. Температура воздуха в помещении 27 °С сух. терм., 19 °С влажн. терм.; температура наружного воздуха 35 °С сух. терм.; эквивалентная длина трубопровода хладагента 7,5 м с нулевым перепадом высот.
2. Температура воздуха в помещении 20 °С сух. терм.; температура наружного воздуха 7 °С сух. терм., 6 °С влажн. терм.; эквивалентная длина трубопровода хладагента 7,5 м с нулевым перепадом высот.
3. Скорость вращения электродвигателя вентилятора и расход воздуха приведены от максимального до минимального значения, всего 7 значений для каждой модели.
4. Уровень звукового давления приведен от максимального до минимального значений, всего 7 значений для каждой модели. Уровень звукового давления измерен в полубезэховой камере.
5. В качестве габаритных размеров корпуса блока приведены наибольшие размеры блока, включая детали для подвески.

Модель			KTGA60HQAN1	KTGA72HQAN1	KTGA80HQAN1	KTGA90HQAN1
Параметры электропитания			1 фаза, 220-240 В, 50 Гц			
Охлаждение ¹	Производительность	кВт	5,6	7,1	8,0	9,0
		кБте/ч	19,1	24,2	27,3	30,7
	Потребляемая мощность	Вт	54	77	77	90
Нагрев ²	Производительность	кВт	6,3	8,0	9,0	10,0
		кБте/ч	21,5	27,3	30,7	34,1
	Потребляемая мощность	Вт	54	77	77	90
Тип двигателя вентилятора			Переменного тока			
Расход воздуха ³		м ³ /ч	798/764/723/691/ 665/627/595	1240/1171/1107/1 045/976/914/869	1248/1194/1119/1 056/993/914/863	1427/1403/1303/12 32/1186/1096/1043
Теплообменник внут- реннего блока	Число рядов		2			
	Шаг труб × шаг рядов		мм 21x13,37			
	Расстояние между ребрами		мм 1,3			
	Тип оребрения		Гидрофильный алюминий			
	Наружный диаметр и тип трубы		мм Ø7, с внутренними канавками			
	Габариты (ШхВхГ)		мм 701x315x26,74	мм 825x399x26,74	мм 825x399x26,74	мм 825x399x26,74
	Количество контуров		5	5	6	5
Внешнее статическое давление		Па	0	0	0	0
Уровень звукового давления ⁴		дБ (А)	42/41/40/39/38/3 7/36	48/47/45/44/42/39 /38	48/47/45/43/42/3 9/38	52/51/50/49/47/45/ 43
Корпус блока	Габаритные размеры ⁵ (ШхВхГ)		мм 990x315x223	мм 1194x343x262		
	Размеры в упаковке (ШхВхГ)		мм 1075x395x300	мм 1265x420x345		
	Масса нетто/брутто		кг 13,8/16,4	кг 17,4/20,8	кг 17,6/21,0	кг 17,6/21,0
Тип хладагента			R410A			
Соединения труб	Труба жидкостной линии/ труба газовой линии		мм Ø9,53/Ø15,9			
	Дренажная труба		мм Ø16 (Наружн. диам.)			

Примечания:

1. Температура воздуха в помещении 27 °С сух. терм., 19 °С влажн. терм.; температура наружного воздуха 35 °С сух. терм.; эквивалентная длина трубопровода хладагента 7,5 м с нулевым перепадом высот.
2. Температура воздуха в помещении 20 °С сух. терм.; температура наружного воздуха 7 °С сух. терм., 6 °С влажн. терм.; эквивалентная длина трубопровода хладагента 7,5 м с нулевым перепадом высот.
3. Скорость вращения электродвигателя вентилятора и расход воздуха приведены от максимального до минимального значения, всего 7 значений для каждой модели.
4. Уровень звукового давления приведен от максимального до минимального значений, всего 7 значений для каждой модели. Уровень звукового давления измерен в полубезэховой камере.
5. В качестве габаритных размеров корпуса блока приведены наибольшие внешние размеры блока, включая детали для подвески.

2. Размеры

2.1 Размеры блока

Размеры настенного блока (ед. изм.: мм)

KTGA24HQAN1, KTGA30HQAN1, KTGA40HQAN1

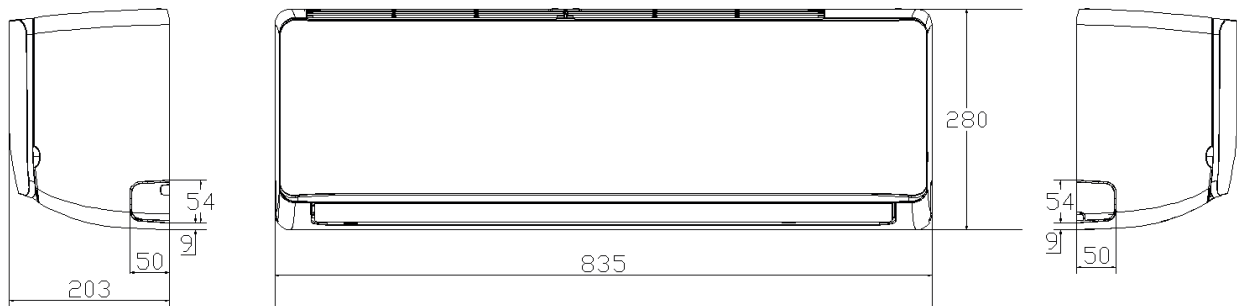

KTGA50HQAN1, KTGA60HQAN1

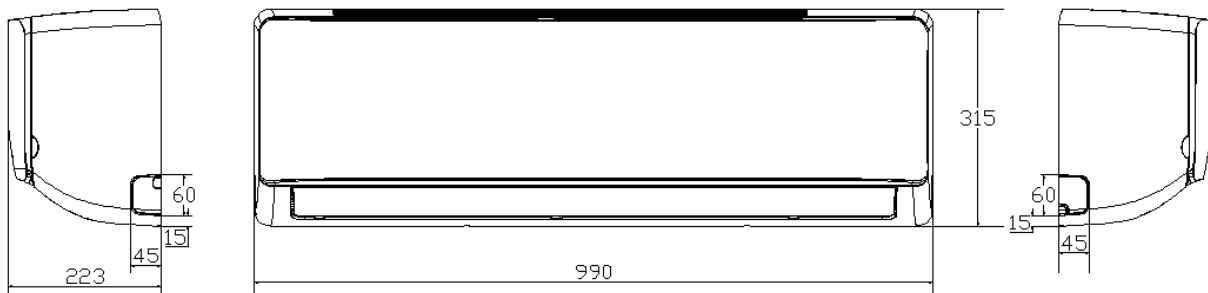

KTGA72HQAN1, KTGA80HQAN1, KTGA90HQAN1

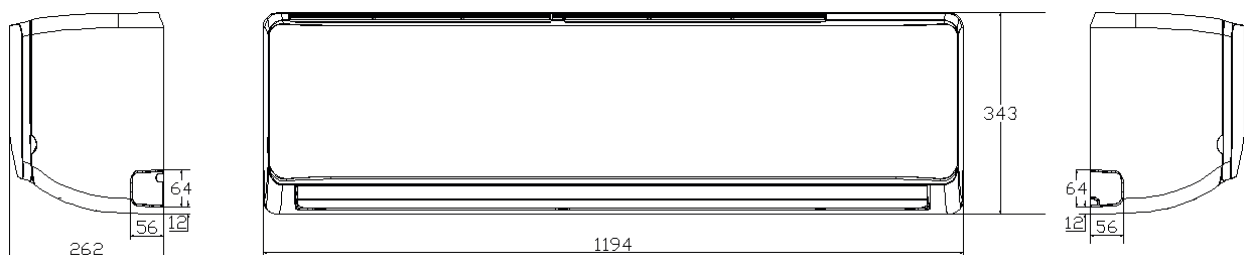

3. Монтаж внутреннего блока

3.1 Выбор места для установки

При выборе места установки блока необходимо следовать следующим рекомендациям.

- Не следует устанавливать блок в следующих местах:
 - В местах, где блок подвергается непосредственному воздействию тепловому излучению от высокотемпературных источников тепла, а также в местах, где возможны помехи от источников электромагнитного излучения.
 - В местах, где пыль или грязь могут попасть на теплообменники.
 - В местах, где блок может подвергаться воздействию масел, а также коррозионно-активных или вредных паров, таких как пары кислот или щелочей.
 - В местах, где блок может подвергаться воздействию солей, например, на побережье.
 - В местах, где имеются легковоспламеняющиеся материалы.
 - В местах, где блок может подвергаться воздействию атмосферы с высоким содержанием масел, например, на кухнях.
 - В местах, где блок может подвергаться воздействию очень высокой влажности, например, в прачечных.
- Блок следует устанавливать в следующих местах:
 - Потолок горизонтален и способен выдержать вес блока.
 - Отсутствуют препятствия потокам входящего и выходящего из блока воздуха.
 - Поток выходящего из блока воздуха может равномерно распределяться по помещению.
 - Имеется достаточно пространства для доступа во время монтажа, технического обслуживания и ремонта.
 - Трубопровод хладагента и дренажный трубопровод можно легко присоединить к системам трубопроводов хладагента и дренажных трубопроводов.
 - Исключено возникновение замыкания воздушного потока (когда выходящий воздух сразу же возвращается к воздухозаборному отверстию блока).

3.2 Сверление отверстий и установка монтажной пластины внутреннего блока

Размеры и направление монтажной пластины (мм)

Требования по размещению настенных блоков (ед. изм.: мм)

KTGA24HQAN1, KTGA30HQAN1



KTGA40HQAN1, KTGA50HQAN1, KTGA60HQAN1

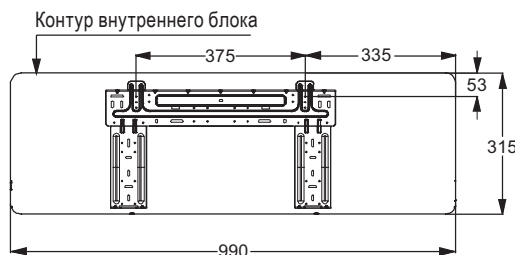

KTGA72HQAN1, KTGA80HQAN1, KTGA90HQAN1

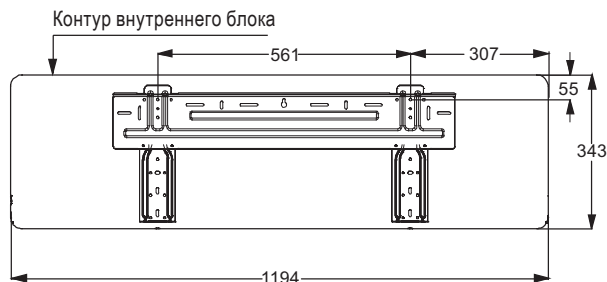

3.2.1 Монтаж кронштейна внутреннего блока

Выберите место установки, снимите монтажную панель с задней стороны внутреннего блока и поместите ее в выбранное ранее место установки. При этом убедитесь, что внутренний блок выровнен, и соблюдайте размеры его нижней, верхней, левой и правой сторон. Определите положение отверстий в стене для крепления панели.

Правильный порядок монтажа



Неправильный монтаж

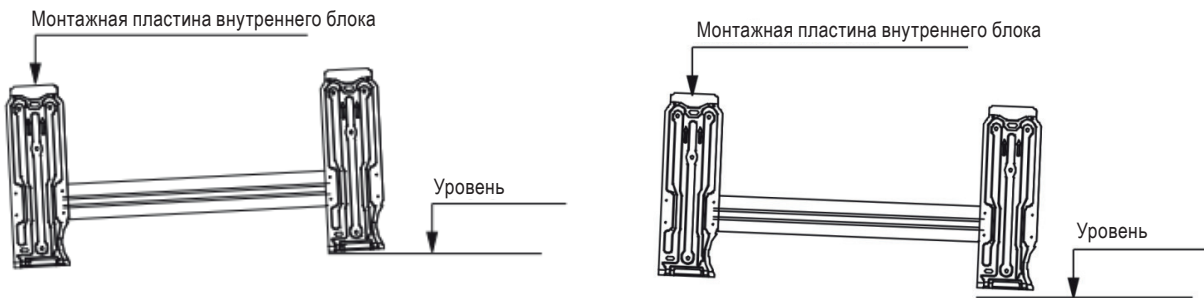

3.2.2 Монтаж на деревянной конструкции

1. Перед установкой проверьте, что деревянные стены достаточно прочны.
2. Определите положение верхней и нижней части монтажной пластины в соответствии с расстоянием от внутреннего блока до потолка.
3. Отрегулируйте расстояние с левой и правой сторон с учетом центрального положения отверстий для винтов монтажной панели.
4. Закрепите монтажную панель на стене с помощью винтов-саморезов.

3.2.3 Монтаж на бетонной конструкции

1. Просверлите отверстия в стене для установки пластиковых дюбелей в соответствии с отверстиями в монтажной панели.
2. Закрепите монтажную панель на стене с помощью винтов-саморезов.

3.2.4 Монтаж внутреннего блока

1. Пропустите правильно изолированный трубопровод и соединительные линии через отверстие в стене. Убедитесь, что патрубок трубы не поврежден, а в соединительные трубы блока не попали песок и пыль.
2. Навесьте верхний выступ на задней стороне внутреннего блока на верхний крюк монтажной пластины. Подвигайте корпус блока из стороны в сторону, чтобы убедиться, что он надежно закреплен.
3. Подайте нижнюю часть корпуса внутреннего блока к стене, подвигайте его вправо-влево и вверх-вниз, чтобы убедиться в надежности подвески.
4. Поместите прокладку из виброизолирующего материала между внутренним блоком и стеной, чтобы приподнять внутренний блок. После завершения работ по монтажу трубопроводов извлеките амортизирующий материал. Пока внутренний блок не будет подсоединен должным образом, убедитесь, что он закреплен фиксаторами в пазах. Встряхните внутренний блок руками, чтобы проверить, что он не двигается вверх, вниз, влево или вправо. Проверьте с помощью спиртового уровня, что внутренний блок выровнен по горизонтали.



4. Схема трубопроводов

Схема трубопроводов настенного блока

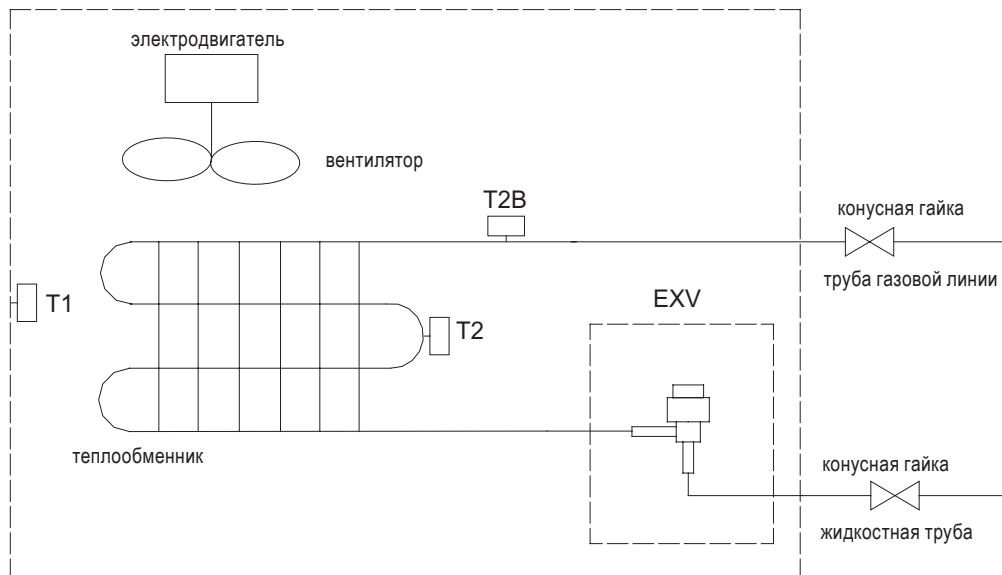

Условные обозначения

Условные обозначения	
T1	Датчик температуры в помещении
T2	Датчик температуры средней точки теплообменника внутреннего блока
T2B	Датчик температуры на выходе теплообменника внутреннего блока

5. Электрическая схема

Электрическая схема настенных блоков 2,2/2,8/3,6 кВт

Обозначение	Наименование	Обозначение	Наименование	Обозначение	Наименование
FM	Электродвигатель вентилятора внутреннего блока	T1	Датчик температуры в помещении	CS	Реле уровня воды
GM	Двигатель жалюзи	T2	Датчик температуры средней точки теплообменника внутреннего блока	XP1-5/XS1-5	Соединители
EEV	Электронный расширительный вентиль	T2B	Датчик температуры на выходе теплообменника внутреннего блока		

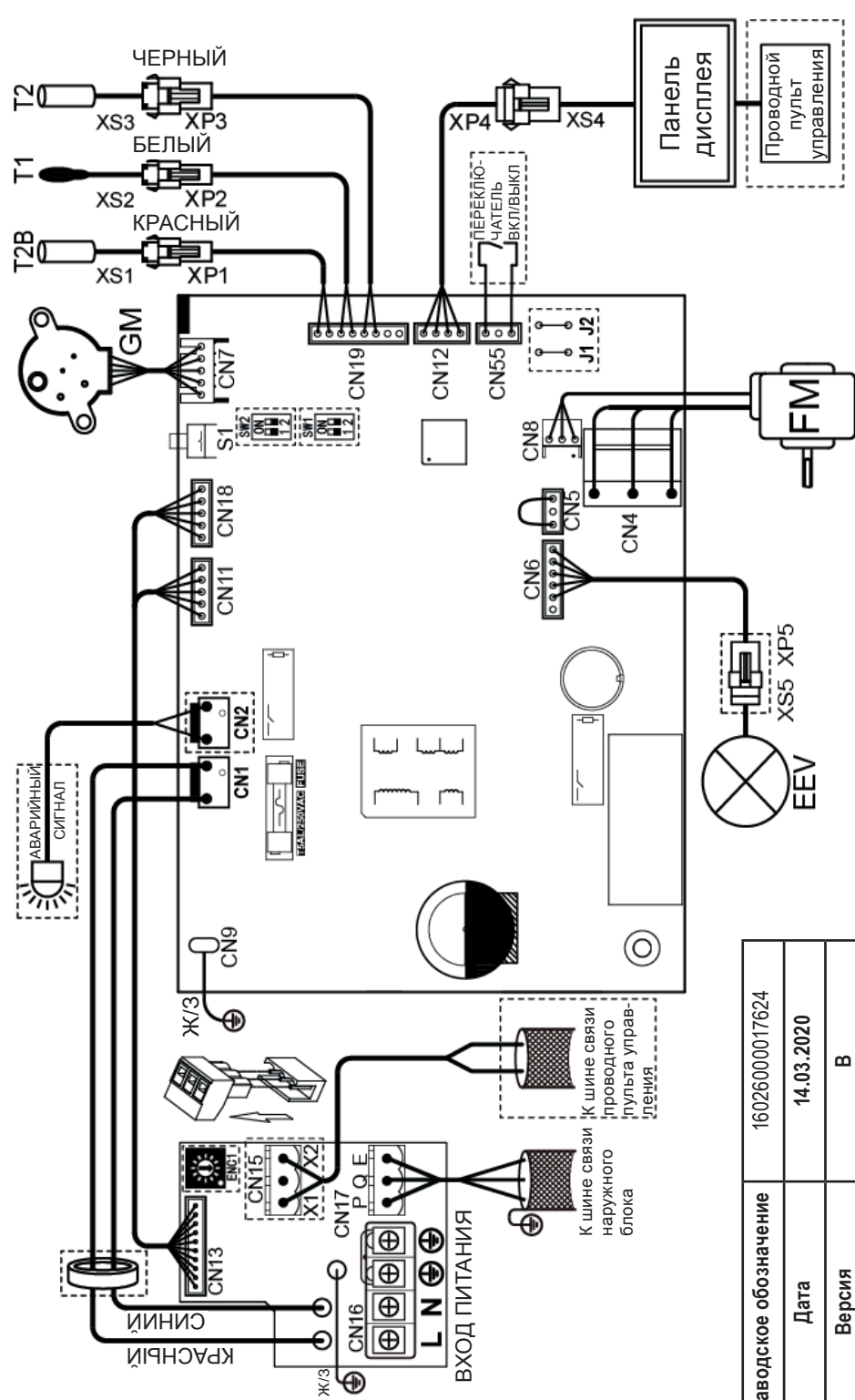

Заводское обозначение	16026000017624
Дата	14.03.2020
Версия	B

Электрическая схема настенных блоков 4,5/5,6 кВт

Обозначение	Наименование	Обозначение	Наименование	Обозначение	Наименование
FM	Электродвигатель вентилятора внутреннего блока	T1	Датчик температуры в помещении	CS	Реле уровня воды
GM	Двигатель жалюзи	T2	Датчик температуры средней точки теплообменника внутреннего блока	XP1-5/XS1-5	Соединители
EEV	Электронный расширительный вентиль	T2B	Датчик температуры на выходе теплообменника внутреннего блока	C	Конденсатор

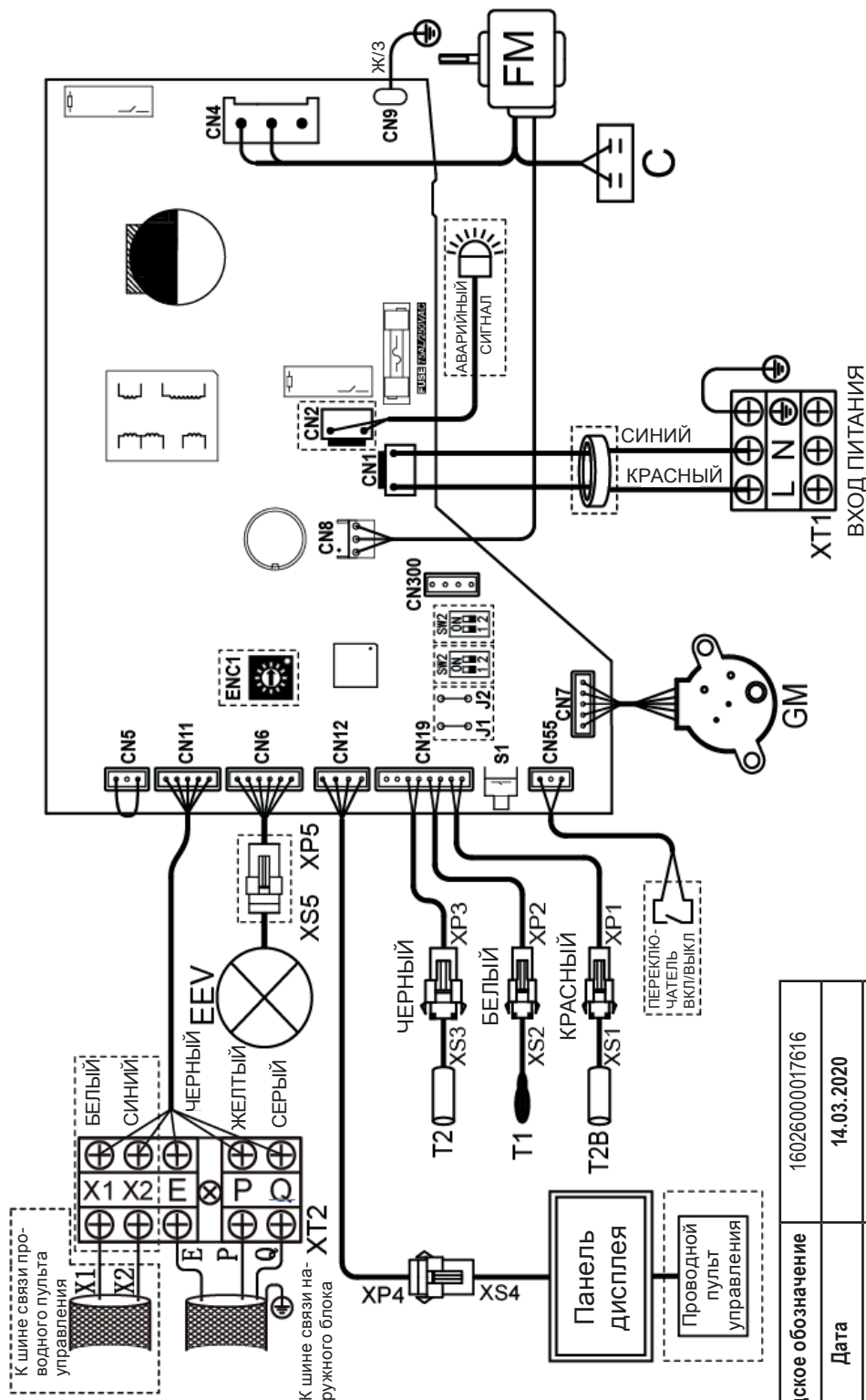

Заводское обозначение	16026000017616
Дата	14.03.2020
Версия	В

Электрическая схема настенных блоков 7,1/8,0/9,0 кВт

Обозначение	Наименование	Обозначение	Наименование	Обозначение	Наименование
FM	Электродвигатель вентилятора внутреннего блока	T1	Датчик температуры в помещении	CS	Реле уровня воды
GM	Двигатель жалюзи	T2	Датчик температуры средней точки теплообменника внутреннего блока	XP1-5/XS1-5	Соединители
EEV	Электронный расширительный вентиль	T2B	Датчик температуры на выходе теплообменника внутреннего блока	C	Конденсатор

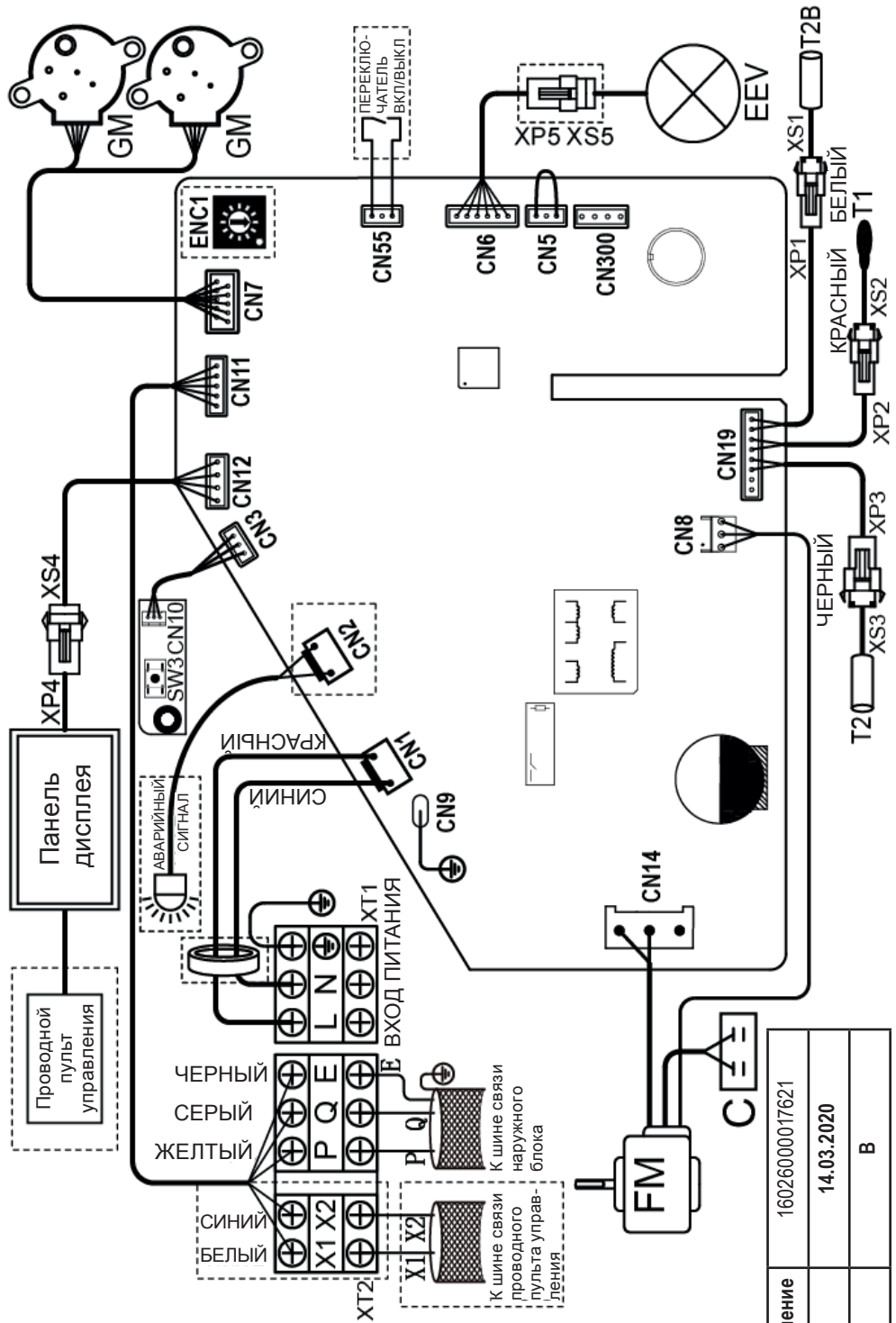

Заводское обозначение	16026000017621
Дата	14.03.2020
Версия	B

6 Таблицы производительности

6.1 Таблицы холодопроизводительности

Холодопроизводительность настенных блоков

Модель	Температура воздуха в помещении (°C, вл. терм./сух. терм.)													
	14/20		16/23		18/26		19/27		20/28		22/30		24/32	
	TC	SC	TC	SC	TC	SC	TC	SC	TC	SC	TC	SC	TC	SC
KTGA24HQAN1	2,0	2,0	2,1	2,0	2,2	2,0	2,2	1,9	2,3	1,9	2,3	1,7	2,4	1,7
KTGA30HQAN1	2,5	2,5	2,7	2,6	2,8	2,5	2,8	2,4	2,9	2,4	2,9	2,2	3,0	2,1
KTGA40HQAN1	3,2	3,2	3,4	3,2	3,6	3,2	3,6	3,0	3,7	3,0	3,8	2,8	3,9	2,7
KTGA50HQAN1	4,0	3,9	4,3	3,9	4,5	3,9	4,5	3,7	4,6	3,6	4,7	3,4	4,8	3,3
KTGA60HQAN1	5,0	4,8	5,3	4,8	5,6	4,8	5,6	4,6	5,7	4,5	5,8	4,2	6,0	4,1
KTGA72HQAN1	6,3	6,2	6,7	6,1	7,0	6,1	7,1	5,9	7,2	5,7	7,4	5,4	7,6	5,2
KTGA80HQAN1	7,1	6,9	7,6	7,0	7,9	6,8	8,0	6,6	8,1	6,4	8,3	6,1	8,5	5,8
KTGA90HQAN1	8,0	7,9	8,5	7,9	8,9	7,8	9,0	7,5	9,1	7,2	9,4	6,9	9,6	6,6

Обозначения:

TC - полная производительность (кВт)

SC - производительность по явной теплоте (кВт)

Примечания:

1. Заштрихованные ячейки указывают номинальные условия.

6.2 Таблица теплопроизводительности

Теплопроизводительность настенных блоков

Модель	Температура воздуха в помещении (°C, сух. терм.)					
	16	18	20	21	22	24
	TC	TC	TC	TC	TC	TC
KTGA24HQAN1	2,6	2,6	2,4	2,3	2,3	2,1
KTGA30HQAN1	3,4	3,4	3,2	3,1	3,0	2,8
KTGA40HQAN1	4,2	4,2	4,0	3,8	3,8	3,5
KTGA50HQAN1	5,3	5,3	5,0	4,8	4,7	4,4
KTGA60HQAN1	6,7	6,6	6,3	6,1	5,9	5,5
KTGA72HQAN1	8,5	8,4	8,0	7,8	7,5	7,0
KTGA80HQAN1	9,5	9,5	9,0	8,7	8,5	7,8
KTGA90HQAN1	10,6	10,5	10,0	9,7	9,4	8,8

Обозначения:

TC - полная производительность (кВт)

Примечания:

1. Заштрихованные ячейки указывают номинальные условия.

7. Электрические характеристики

Электрические характеристики настенных блоков

Модель	Параметры электропитания						Двигатели вентилятора внутреннего блока	
	Гц	Напряжение, В	Мин. напряжение	Макс. напряжение	MCA	MFA	Номинальная мощность электродвигателя (кВт)	FLA
KTGA24HQAN1	50	220-240	198	264	0,32	15	0,02	0,2
KTGA30HQAN1	50	220-240	198	264	0,32	15	0,02	0,2
KTGA40HQAN1	50	220-240	198	264	0,45	15	0,02	0,23
KTGA50HQAN1	50	220-240	198	264	0,47	15	0,045	0,35
KTGA60HQAN1	50	220-240	198	264	0,58	15	0,045	0,4
KTGA72HQAN1	50	220-240	198	264	0,90	15	0,05	0,45
KTGA80HQAN1	50	220-240	198	264	0,90	15	0,05	0,45
KTGA90HQAN1	50	220-240	198	264	1,10	15	0,05	0,52

Обозначения:

MCA: минимальный ток в цепи (А)

MFA: минимальный ток предохранителя

IFM: двигатель вентилятора внутреннего блока

KW: номинальная мощность двигателя (кВт)

FLA: ток при полной нагрузке (А)

8. Уровень шума

8.1. Суммарные уровни

Уровни звукового давления настенных блоков¹

Наименование модели	Уровни звукового давления в дБ (А)						
	SSH	SH	H	M	L	SL	SSL
KTGA24HQAN1	34	33	33	32	32	31	31
KTGA30HQAN1	34	33	32	32	31	31	31
KTGA40HQAN1	36	35	34	33	32	32	32
KTGA50HQAN1	37	36	34	34	33	32	31
KTGA60HQAN1	42	41	40	39	38	37	36
KTGA72HQAN1	48	47	45	44	42	39	38
KTGA80HQAN1	48	47	45	43	42	39	38
KTGA90HQAN1	52	51	50	49	47	45	43

Примечания:

1. Уровни звукового давления измерены в полубезэховой камере. Во время эксплуатации на месте установки уровни звукового давления могут быть выше вследствие внешних шумов.

Измерение уровня звукового давления настенных блоков

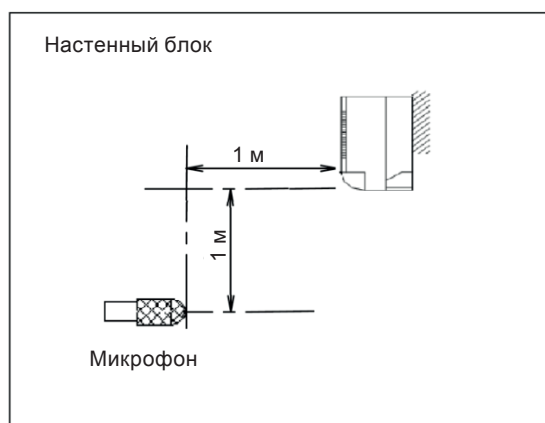

**8.2 Уровни звукового давления в октавных полосах частот
KTGA24HQAN1**

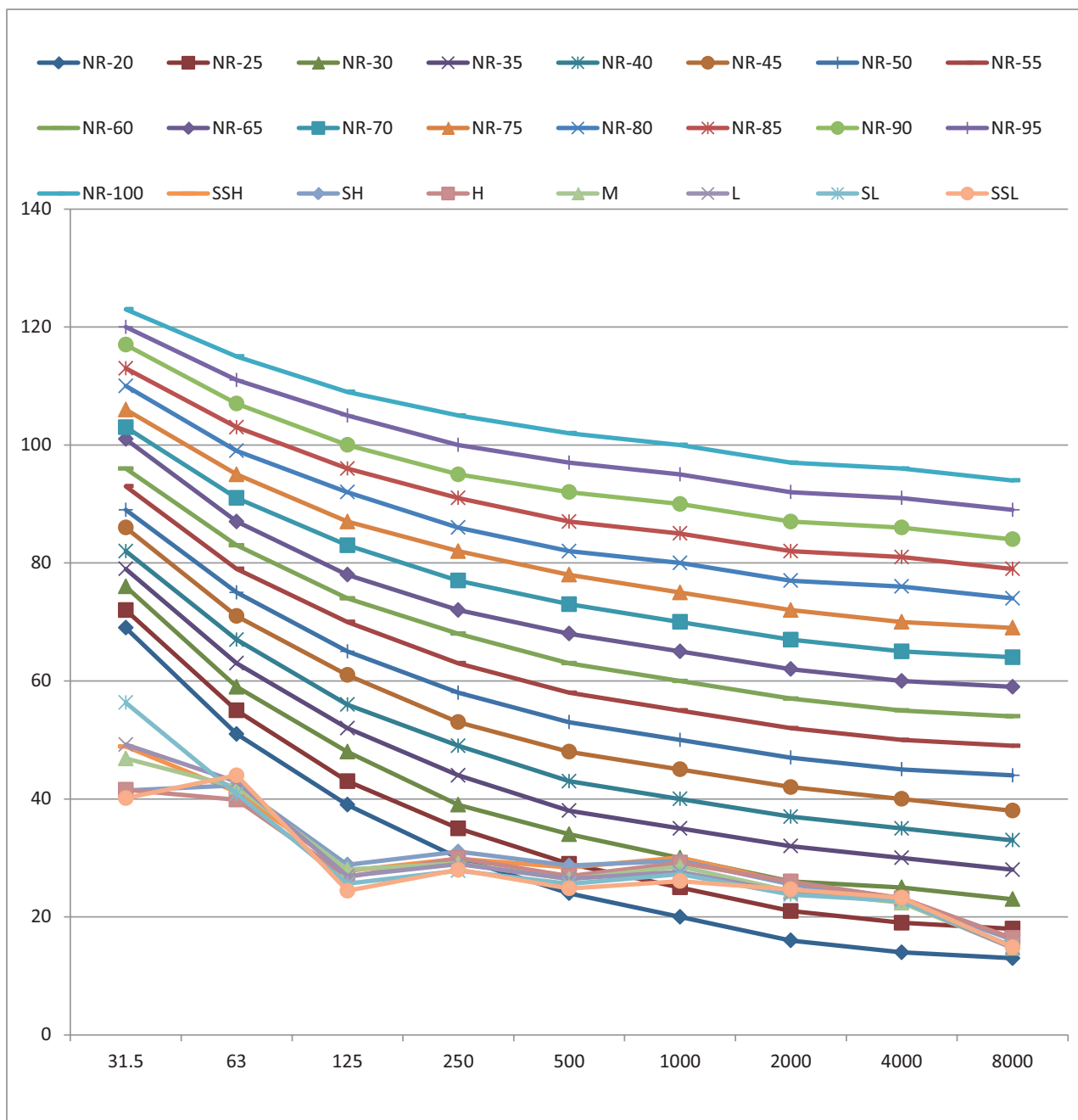

КТГА30HQAN1

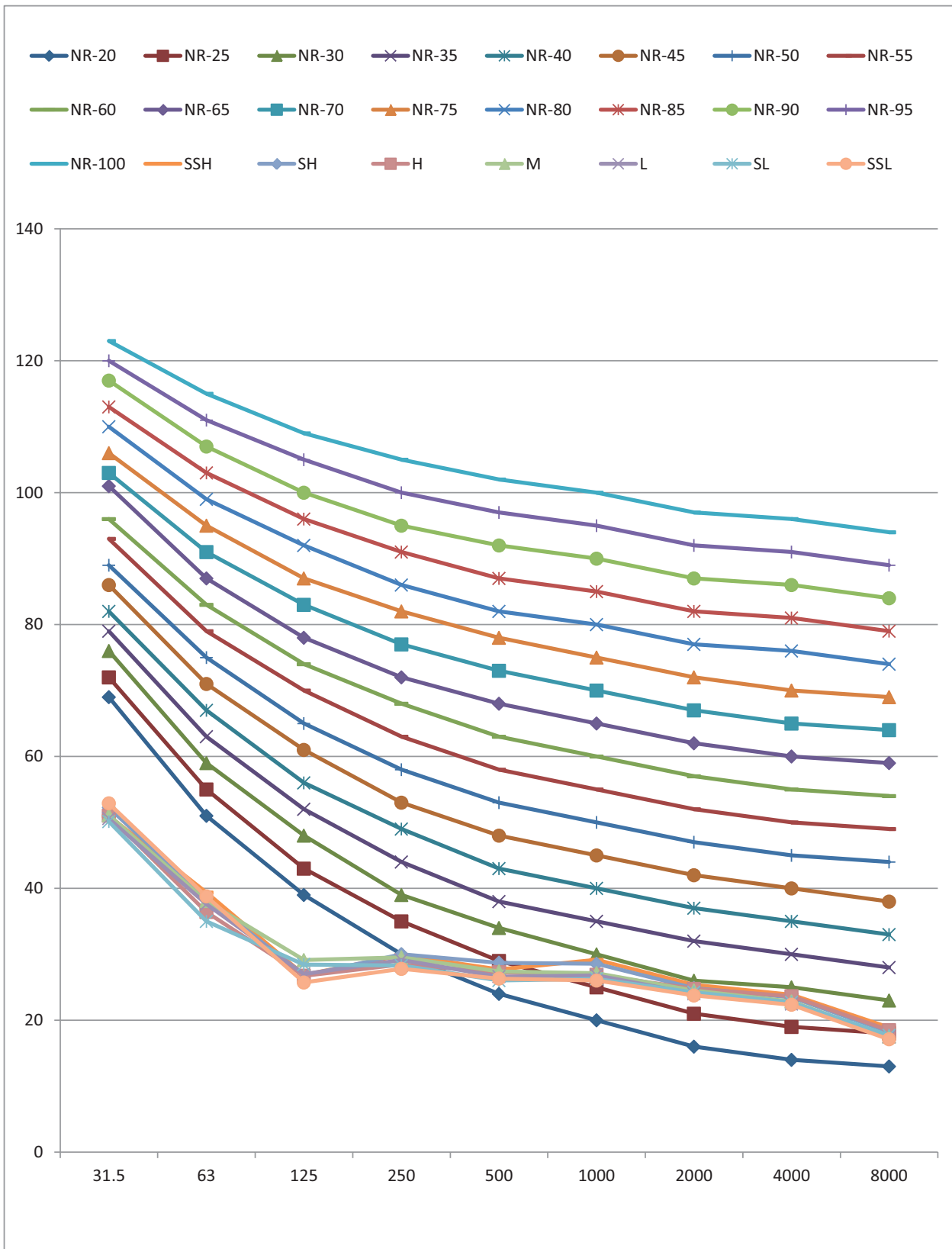

KTGA40HQAN1

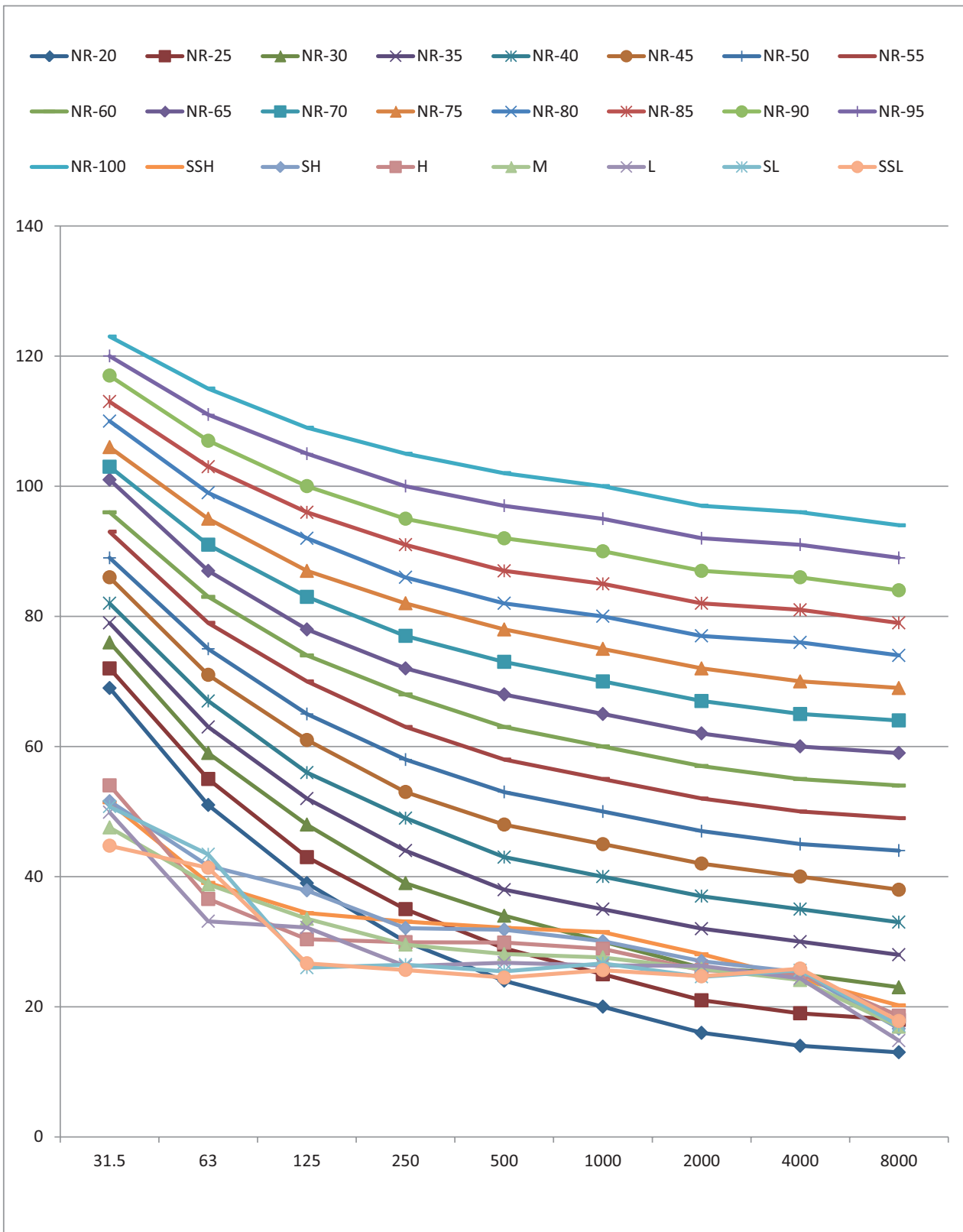

КТГА50HQAN1

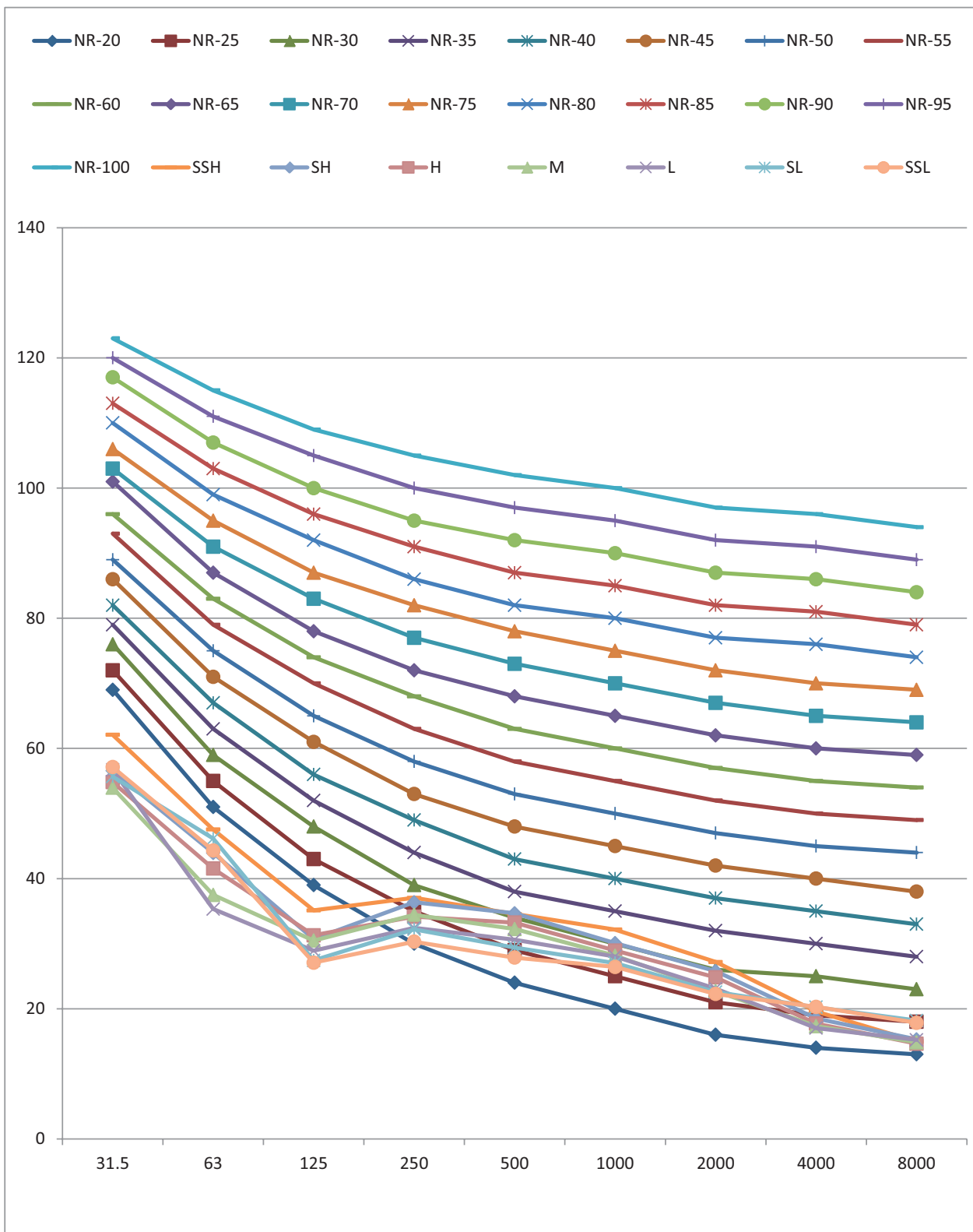

KTGA60HQAN1

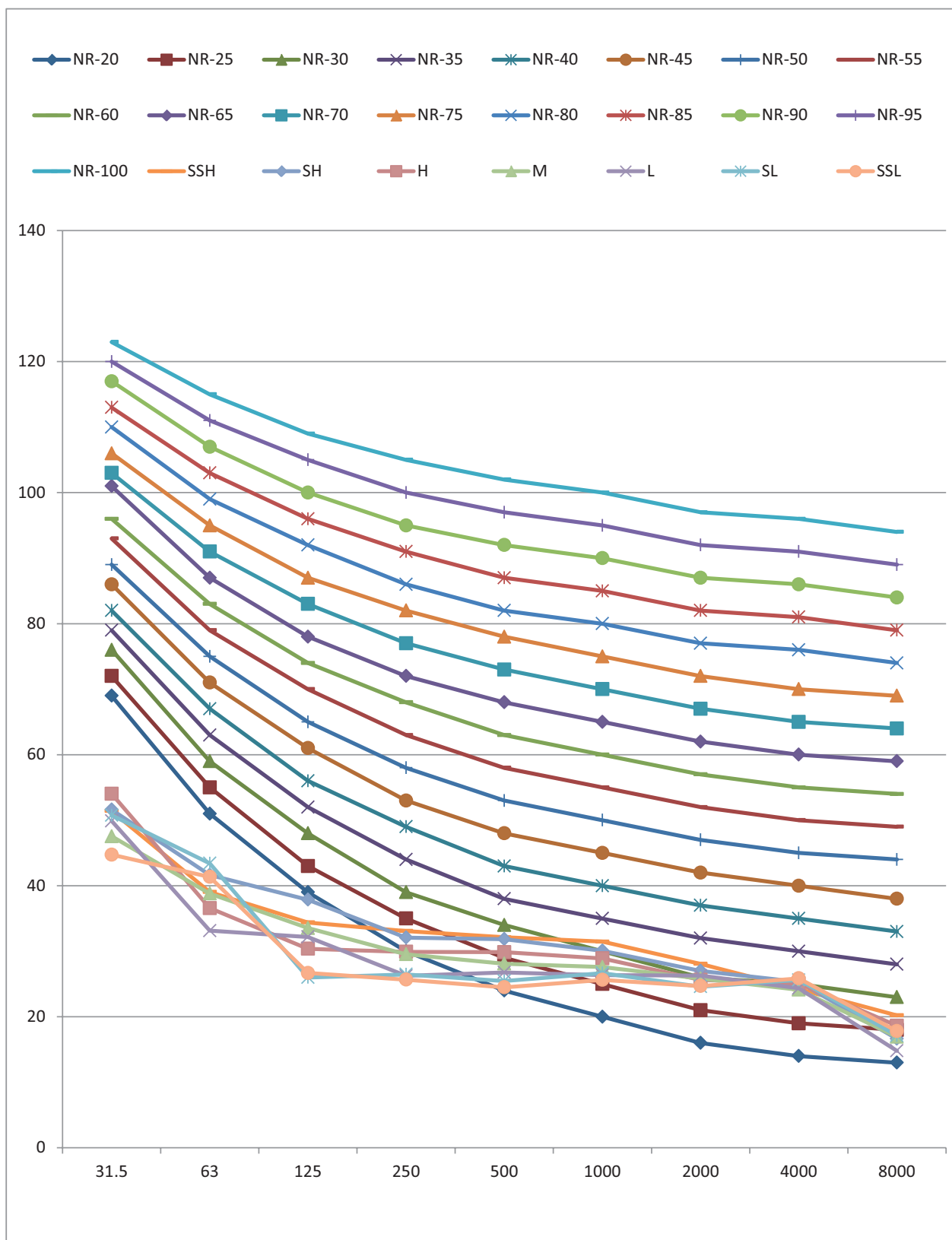

KTGA72HQAN1

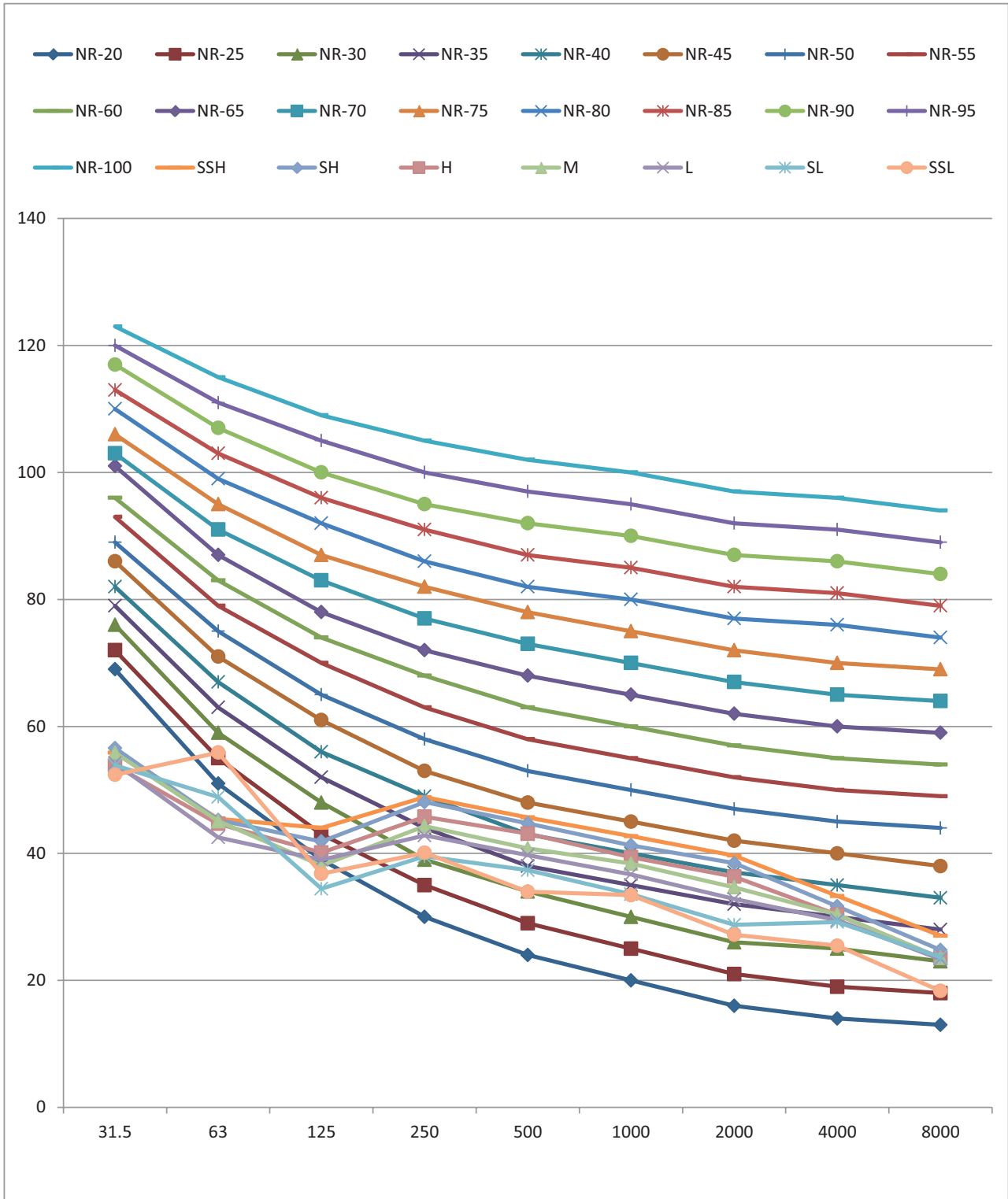

KTGA80HQAN1

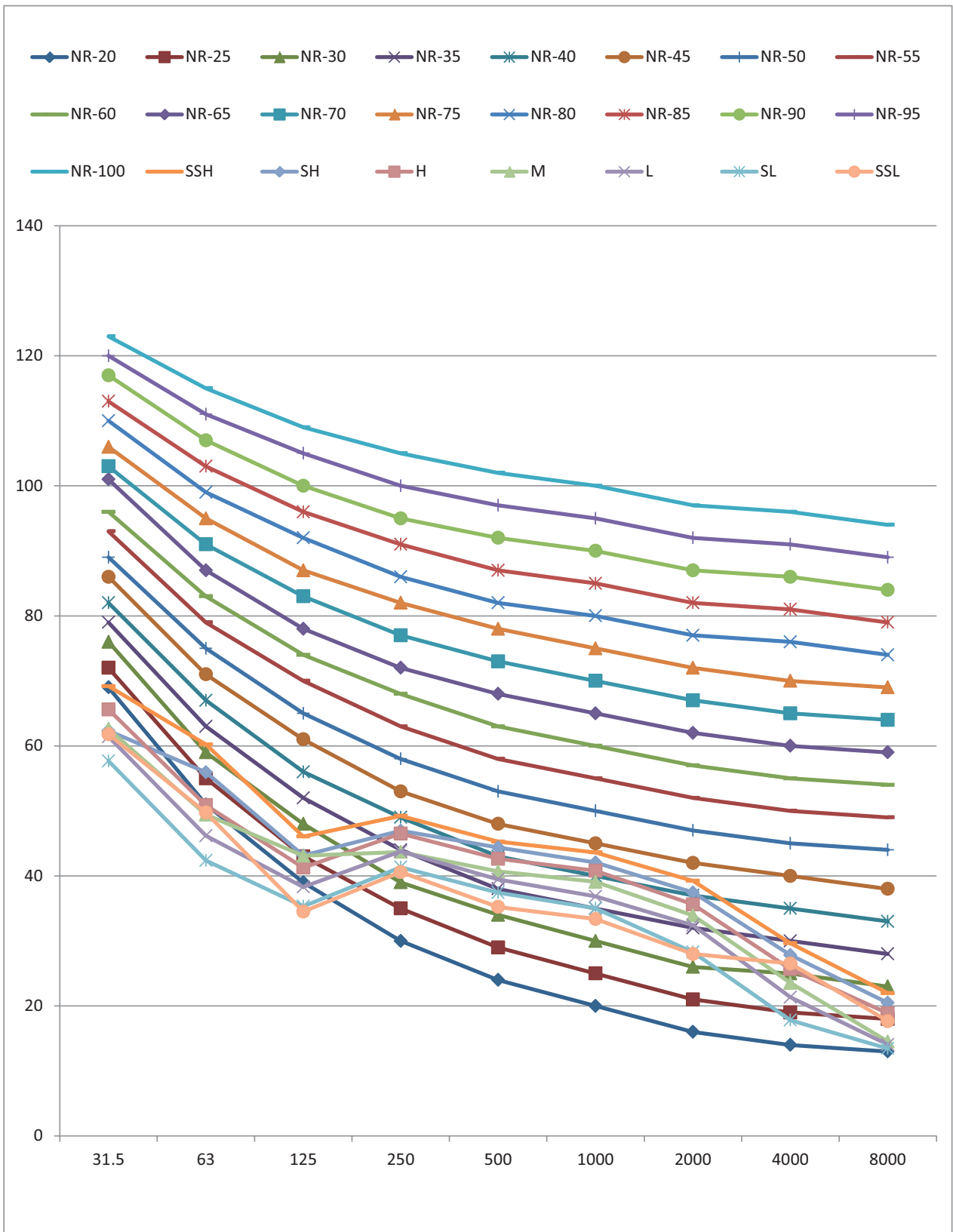

KTGA90HQAN1

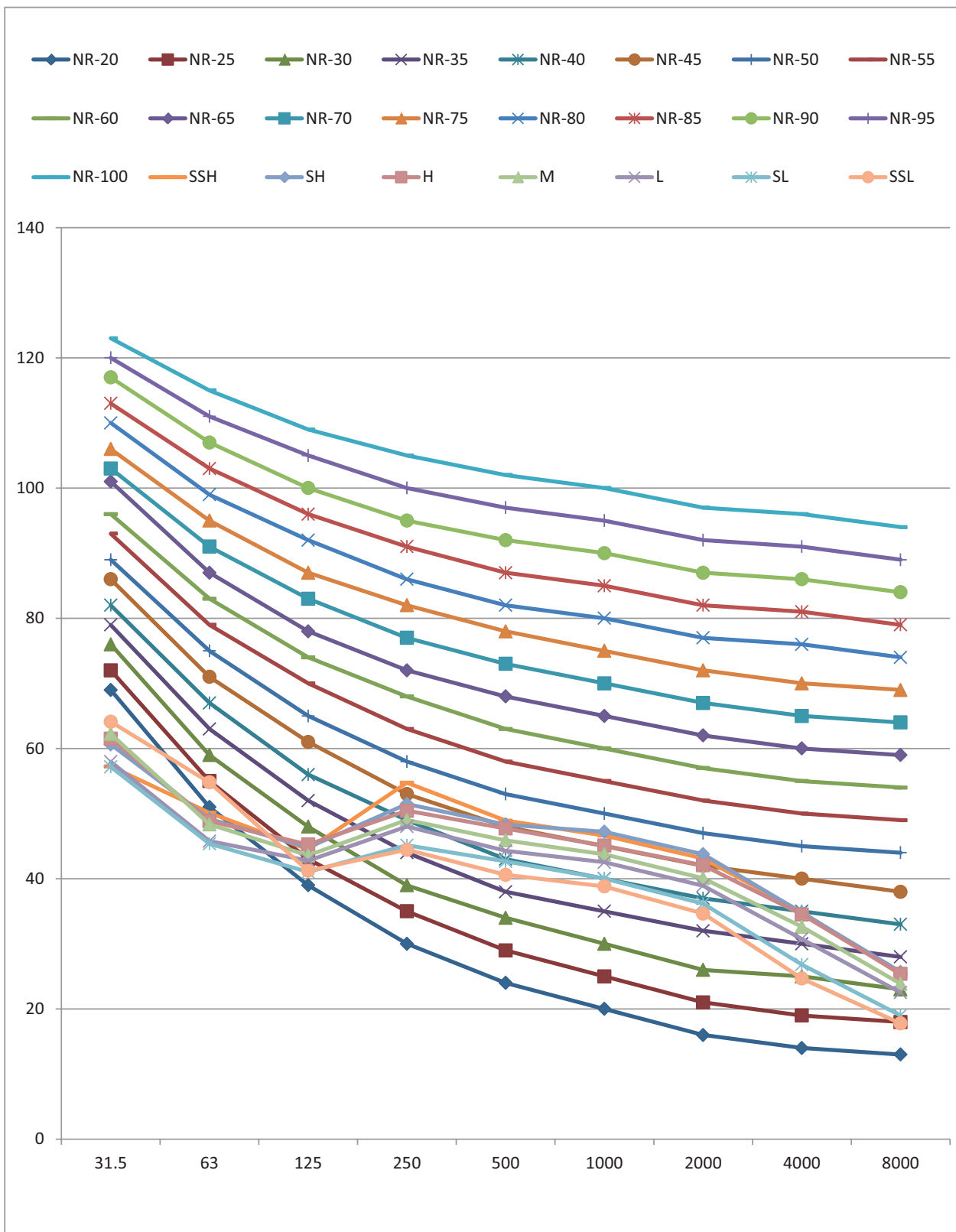

ДЛЯ ЗАМЕТОК

ДЛЯ ЗАМЕТОК

